

Istruzioni per l'installazione, l'utilizzo e la manutenzione dei lavelli da cucina in acciaio inox

Materiale lavelli: acciaio austenitico AISI 304 - 18/10

EN 13310

(lavelli da cucina per uso domestico, requisiti funzionali e metodi di prova)

INSTALLAZIONE

Bordo standard e ribassato

Prima di praticare qualsiasi foro sul piano di lavoro, suggeriamo di controllare e appoggiare il lavello sul piano e/o sui mobili al fine di verificare che le dimensioni esterne e dimensioni delle vasche siano compatibili con i mobili e le basi dei mobili stessi, al fine di evitare di praticare fori per lavelli di non possibile installazione.

Consigliamo anche di verificare la possibilità di installazione di miscelatori ed altri accessori, verificare gli ingombri di questi e gli spazi residui. Analizzare anche di poter avere accesso ai rubinetti di entrata dell'acqua sul muro sotto al lavello, oltre che la possibilità di installare il sifone.

Per installare i lavelli bisogna praticare un foro sul piano di lavoro. Dopo avere provveduto alla preparazione del foro, provvedere a distendere il sigillante lungo il perimetro del foro stesso. Prima di installare il lavello assemblare la piletta o le pilette con relativo troppopieno (in caso di piletta automatica anche il relativo comando).

Fare in modo che i bordi esterni del lavello vadano a sovrapporsi al sigillante, creando una barriera all'entrata di acqua e sporizia tra il lavello ed il piano di lavoro.

Dopo avere appoggiato il lavello sul top, provvedere ad assicurare il lavello al

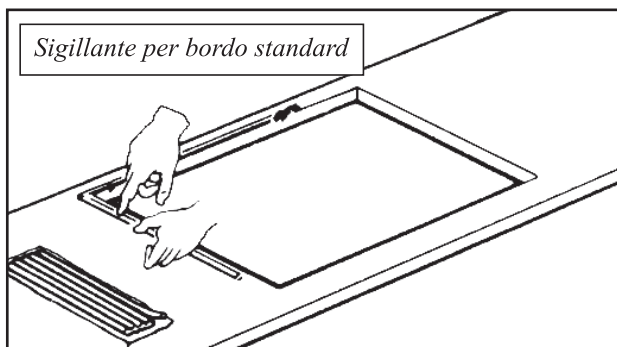

piano stringendo le viti dei ganci di fissaggio (il serraggio delle viti deve essere limitato all'arrivo in presa dei ganci sul top). Successivamente, provvedere ad asportare il sigillante in eccesso con un taglierino. I miscelatori possono essere installati prima o dopo la messa in posa dei lavelli. Dopo aver provveduto ad installare il lavello, collegare la piletta di scarico con il sifone. Fare prove di tenuta, ossia mettere in posizione di tenuta il cestello piletta, aprire l'acqua ed attendere che il livello raggiunga al troppo-pieno; dopodiché, chiudere l'acqua, attendere qualche minuto, verificando che non vi siano perdite nelle guarnizioni piletta e troppo pieno, e procedere nel svuotare il lavello.

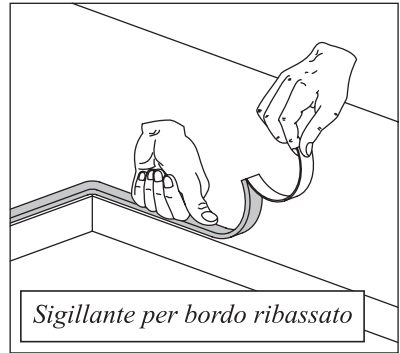

Bordo Filotop

Per una corretta installazione dei lavelli Filotop attenersi scrupolosamente alla Scheda Tecnica in dotazione ad ogni articolo; affidarsi inoltre, a persone qualificate in lavorazioni di fresatura con l'ausilio di macchinari a controllo numerico. Si consiglia di pulire accuratamente la sede e d'inserire l'apposita guarnizione isolante in dotazione, tra il lavello ed il piano d'appoggio al fine di impedire possibili infiltrazioni di liquidi all'interno

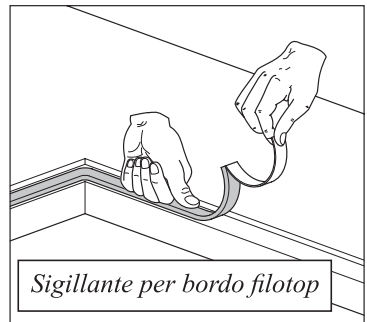

Non utilizzare avvitatori automatici per il serraggio dei ganci; la coppia di serraggio non deve superare i 60 N/cm.

Si consiglia di montare i lavelli Filotop su materiali assolutamente idrorepellenti, per evitare eventuali rigonfiamenti o deformazioni del top sottostante.

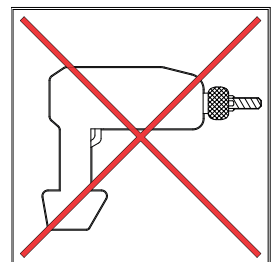

Bordo Sottotop

Per i lavelli Sottotop procedere come per i lavelli da incasso.

Praticare un foro sul top in base alle dime e alle istruzioni contenute nell'imballo oppure in base alle istruzioni.

Prima di montare il lavello sigillare con silicone. Stringere i ganci di fissaggio.

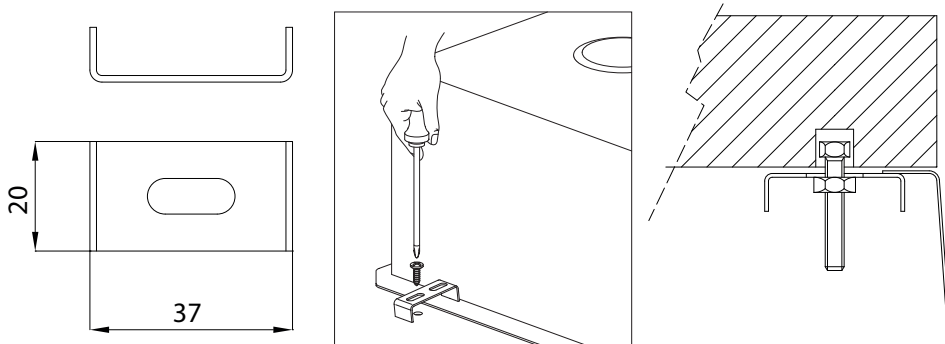

*Gancio per
lavelli sottotop*

*Fissaggio
gancio sottotop*

Sezione laterale

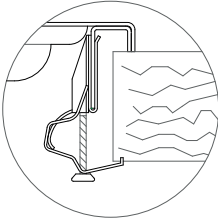
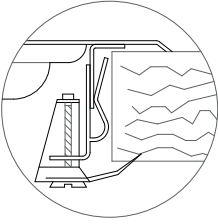
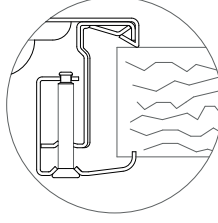
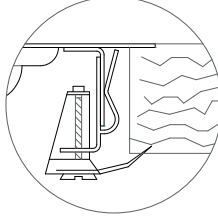
Sistemi di fissaggio			
gancio fisso	FR	gancio fisso	FI
			
gancio scorrevole	S	gancio fisso	FI
			

USO e MANUTENZIONE

Le collezioni firmate da Foster sono il frutto di un'elevata esperienza e di un'attenta ricerca per soddisfare gli scopi previsti, ottenendo così un prodotto di grande qualità. È importante, però informare gli utilizzatori dei nostri lavelli che alla qualità occorre affiancare un corretto utilizzo ed un'adeguata manutenzione.

Come tutti i materiali anche l'acciaio Inox può sporcarsi; applicando delle indicazioni molto semplici possiamo comunque mantenere e anche riportare il nostro lavello alla sua lucentezza originale.

Per una manutenzione giornaliera effettuare lavaggi con acqua e sapone o detersivo dei piatti, risciacquare abbondantemente ed infine non dimenticarsi di asciugare. Per gli sporchi più ostinati la Linea di prodotti STEEL CLEAN, proposta da Foster e reperibile presso tutti i nostri Centri Assistenza sul territorio Nazionale, vi permetterà di eliminarli limitando la fatica. Fare attenzione agli urti, alla caduta di oggetti e a utensili che possono graffiare quando si maneggiano utensili può essere opportuno proteggere le superfici d'acciaio, ad esempio con un tappetino isolante; evitare inoltre il contatto con agenti chimici, pulitori per metallo, sverniciatori, spazzole in metallo. Non lasciare per lungo tempo residui di pomodoro, di latte, di caffè, barattoli con fondo bagnato e oggetti in ferro in genere. Si precisa che il persistere di quanto sopra elencato sulle superfici di acciaio Inox può dare origine, anche se pur leggerissimo, ad un attacco corrosivo di natura elettrochimica.



ATTENZIONE

- *Sciagquare accuratamente dopo l'uso con acqua ed asciugare con un panno pulito*
- *Per la pulizia possono essere utilizzati normali detersivi, purché non contengano Acido Cloridrico (Acido Muriatico commerciale) o suoi composti*
- *Nel caso di macchie persistenti provare con un pò di aceto caldo o con prodotti specifici per l'acciaio Inox (si consiglia la linea di prodotti: "Foster Steel Clean")*
- *Non usare per la pulizia pagliette di acciaio o altro che possano graffiare o smerigliare*
- *Evitare l'uso di Acido Muriatico o Candeggina*
- *Non lasciare a lungo sul lavello oggetti di ferro*
- *Conservare il presente manuale di istruzioni*

Foster

Instructions for the installation, use and maintenance of kitchen stainless steel sinks

Sinks' material: austenitic stainless steel AISI 304 - 18/10
EN 13310
(kitchen sinks for domestic use, functional features and tests' methods)

INSTALLATION

Standard and flat (3 mm bended) edge

Before making any cut-out on the worktop, we suggest to verify and lay the sink on the worktop itself and/or on the cabinets in order to verify that the external dimensions of the bowls are compatible with the cabinets themselves, in order to avoid making cut-outs for sinks that cannot be installed.

We also recommend to verify the possibility to install taps and other accessories, by checking the place they need and the place that remains. Also verify the possibility to accede to the water main tap under the sink, and that the positioning of the siphon is feasible. To install the sink, one must make a cut-out on the worktop.

Once the cut-out is made, one must position the gasket around the perimeter of the hole. Before installing the sink, please position the waste-fitting and overflow pipe (when present); when available, also the command of the automatic waste-fitting must be installed at this stage.

Make sure that the external edge of the sink is positioned upon the gasket, so as to create a barrier preventing the infiltration of water and dirt between sink and worktop.

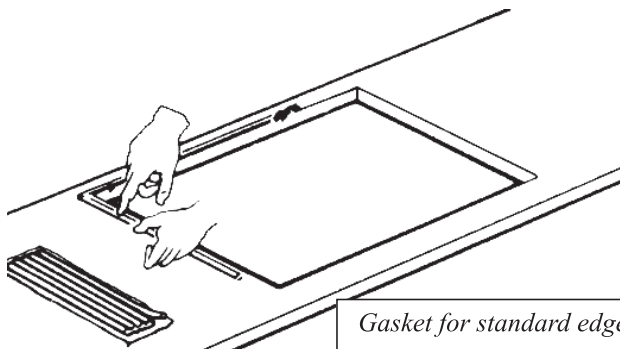

Gasket for standard edge

After having positioned the sink on the worktop, fix it by tightening the screws of the brackets which are provided (the screws must be tightened just enough to have the brackets clamp down on the worktop).

Afterwards, remove the excess gasket with a cutter. The taps can be installed before or after the positioning of the sink.

After having installed the sink, connect the waste-fitting with the siphon. Check the water-tightness by closing the basket of the waste-fitting, open the tap and wait until the water level reaches the overflow; shut the tap, and wait several minutes, verifying that the water does not drain away. Empty the sink.

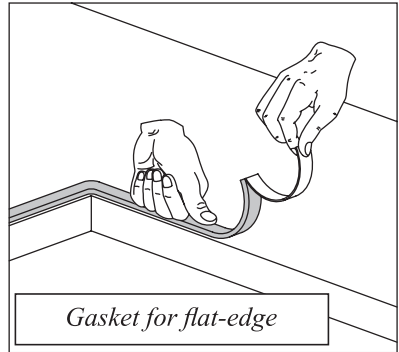

Flush-mount edge

For a correct installation of the flush-mount sinks, please follow strictly the technical sheet provided with the sink; only qualified personnel should make the cut-out, and a computer-operated machine is necessary. It is advisable to accurately clean the seat for the cut-out, and to insert the gasket which is provided, between the sink and the worktop, so as to avoid possible water infiltration into the worktop or the cabinets.

The work must be carried out by experienced personnel.

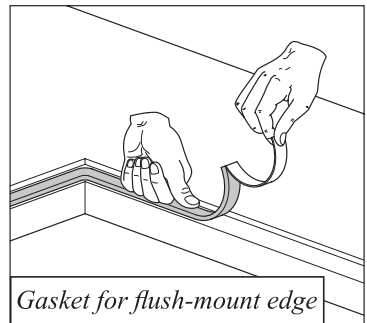
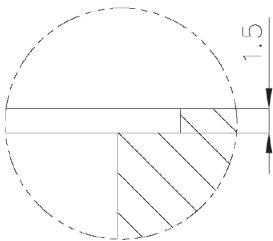

Do not use electric screwdrivers to tighten the brackets.

The tightening torque must not exceed 60 N/cm.

It is advisable to install the flush-mount sinks on hydro repellent materials, in order to avoid eventual deformations of the material itself.

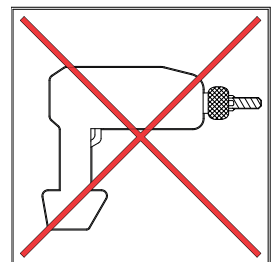

Undermount installation

For the undermount sinks, proceed as for the normal built-in sinks.

Make a cut-out on the worktop following the template and/or instructions provided with the sink. Before installing the sink, seal with silicone. Tighten the brackets.

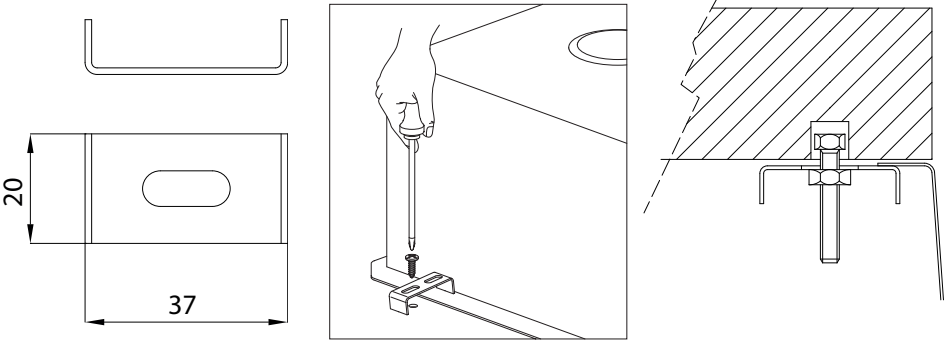

Fixing bracket for undermount sinks

Fixing bracket system

lateral section

Fixing system			
fixed bracket	FR	fixed bracket	FI
sliding bracket	S	fixed bracket	FI

CARE and MAINTENANCE

The Foster collections are the result of a huge experience, and a careful development to meet at best the necessities of the users', so as to obtain a high-quality product. It is important, however, to inform our customers that one must also use the product correctly and maintain it properly.

As all materials, also stainless steel can become dirty; by following very simple instructions, one can bring the sink back to its original shine.

For everyday's maintenance, wash the sink with water and soap, or a product to wash the dishes, rinse abundantly, and do not forget to dry. For more obstinate dirt, the STEEL CLEAN line of products, proposed by Foster and available at all our Assistance Centres throughout the Country, is very suitable to eliminate it without much fuss. Take care to avoid shocks, to drop heavy objects on the sink, and not to use utensils which can scratch the surface when handling tools may be appropriate to protect the steel surfaces, for example with an insulating pad. Also avoid the contact with chemicals, cleaners for metal, products to take off paint, metal brushes. Do not leave for long stretches of time tomato residues on the sink, as well as milk, and coffee on the sink; also, avoid long contacts with metal drums with wet bottoms, and iron objects in general. Please note that the long contact of any of the above-mentioned substances with the sink can originate a corrosive attack of electrochemical nature, even though very mild.



ATTENTION

- *Rinse accurately after use, and dry with a clean cloth*
- *To clean the sink, normal detergent can be used, as long as not containing hydrochloric Acid (commercial Muriatic acid) or its derivatives*
- *In case of persistent stains, try to clean with some warm vinegar or with specific products for Stainless steel (the specific line of products "Foster Steel clean" is suggested)*
- *Do not use steel sponges to clean the sink, or any other item that could scratch the surface*
- *Avoid using muriatic acid or bleach*
- *Do not leave iron objects on the sink for long*
- *Please keep this instructions leaflet*

Foster

via M.S. Ottone, n. 18/20 - 42041 Brescello (RE) - Italia