

Specifiche tecniche
Feature List
Feuille de Caractéristiques
Datenblatt
Hoja de Características
Gegevensblad
Folha de Características

KE 60 MF 9



Foster 

ITALIANO



Prima di utilizzare il forno per la prima volta, leggere con attenzione le istruzioni di installazione e manutenzione del prodotto.

In base al modello, gli accessori compresi nel forno possono variare rispetto a quelli mostrati nelle immagini.

ENGLISH



Before using your oven for the first time, please carefully read the installation and maintenance instructions that come with it.

Depending on the model, the accessories included in your oven may vary from those shown in the pictures.

FRANÇAIS



Avant la première utilisation de votre four, veuillez lire attentivement les instructions d'installation et d'entretien fournies avec votre four.

Selon les modèles, il est possible que les accessoires fournis avec votre four soient différents de ceux indiqués sur les images.

DEUTSCH



Bevor Sie den Backofen zum ersten Mal verwenden, lesen Sie bitte die zu Ihrem Backofen gehörenden Einbau- und Wartungsanweisungen aufmerksam durch.

Je nach Modell können die Zubehörteile Ihres Backofens von den auf den Abbildungen dargestellten Teilen abweichen.

ESPAÑOL



Por favor, antes de utilizar su horno por primera vez, lea atentamente las instrucciones de instalación y mantenimiento incluidas en su horno.

Dependiendo del modelo, los accesorios incluidos en su horno pueden variar respecto a los mostrados en las imágenes.

NEDERLANDS



Lees voordat u uw oven voor het eerst gaat gebruiken aandachtig de bij uw oven meegeleverde installatie- en onderhoudsinstructies.

Afhankelijk van het model kunnen de bij uw oven gevoegde accessoires afwijken van de accessoires die in de afbeeldingen worden getoond.

PORTUGUÊS



Antes de utilizar o forno pela primeira vez, leia atentamente as instruções de instalação e manutenção fornecidas juntamente com o forno.

Dependendo do modelo, os acessórios incluídos no forno podem variar em relação às imagens apresentadas.

Descrizione del forno

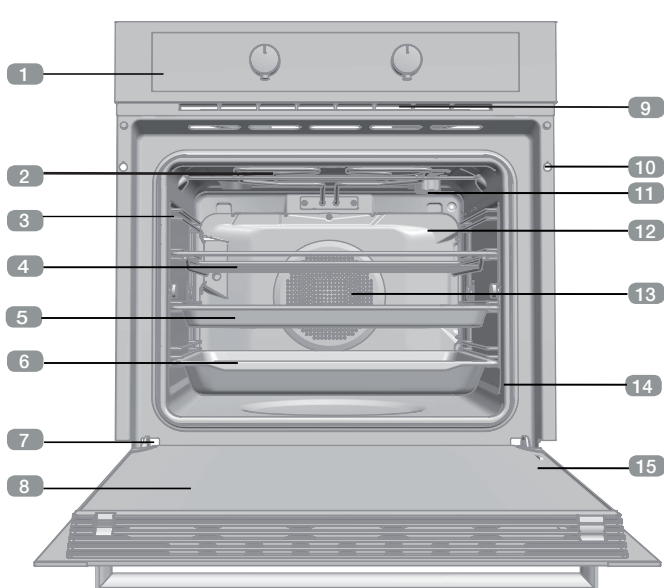

- 1 Pannello di comando
- 2 Resistenza del grill
- 3 Supporto vassoio
- 4 Griglia
- 5 Vassoio per pasticceria
- 6 Vassoio profondo
- 7 Cerniera
- 8 Vetro interno
- 9 Uscita dell'aria di raffreddamento
- 10 Fissaggio al mobile
- 11 Lampada
- 12 Pannello posteriore
- 13 Ventola
- 14 Guarnizione
- 15 Sportello

Pannello di comando

Modello KE 60 MF9

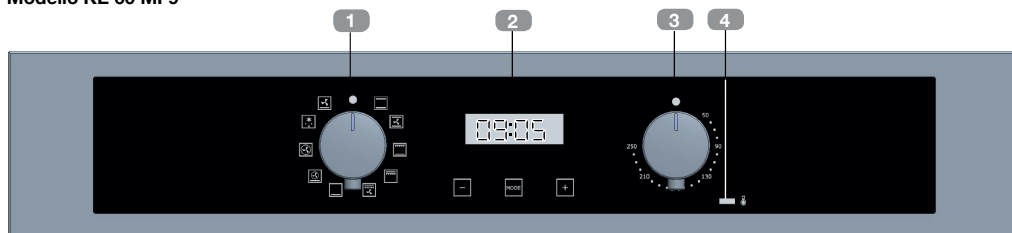

- 1 Selettore di funzione.
- 2 Orologio elettronico.
- 3 Selettore di temperatura.
- 4 Spia pilota di riscaldamento.
Indica la trasmissione del calore all'alimento e si spegne quando viene raggiunta la temperatura impostata.

Simboli selettori di funzioni



Modello KE 60 MF 9



Funzioni del forno



INFORMAZIONI

Per una descrizione dell'uso di ciascuna funzione, consultare la guida di cottura allegata al presente manuale.

 **Spegnimento del forno**

 **Cottura statica**

 **Cottura ventilata**

 **Grill e inferiore**



MaxiGrill



MaxiGrill ventilato



Elemento inferiore



TURBO+CALORE INFERIORE



TURBO



SCONGELAMENTO



INFERIORE VENTILATO

Comandi del forno

Regolazione dell'orologio elettronico

Al momento di collegare il forno, sul display dell'orologio lampeggia la parola AUTO e l'indicazione 00:00. Mantenere premuti i simboli + e - contemporaneamente, fino a quando viene emesso un segnale acustico e compare un punto luminoso lampeggiante tra le cifre dell'orologio. Dopodiché, toccando i simboli + o - si potrà impostare l'orologio. Infine viene emesso un segnale acustico a conferma dell'impostazione dell'ora. Rimane acceso il simbolo .

Per modificare l'ora in un secondo momento, seguire le istruzioni di cui sopra.

Funzionamento manuale

Una volta regolato l'orologio, il forno è pronto per essere utilizzato. Girando le manopole del forno, selezionare una temperatura e una funzione di cottura.

Per spegnere il forno, girare le manopole in posizione .

Funzioni dell'orologio elettronico

Allarme acustico: Emette un segnale acustico allo scadere del tempo, per questa funzione non è necessario che il forno sia acceso.

Durata della cottura: consente di cuocere per il tempo impostato, trascorso il quale il forno si spegnerà automaticamente.





Ora di fine cottura: consente di cuocere fino a un orario definito, trascorso il quale il forno si spegnerà automaticamente.

Durata della cottura e fine cottura: consente di programmare il tempo e l'ora di fine cottura. Con questa funzione il forno si accenderà automaticamente all'ora necessaria per cuocere per il tempo impostato (Tempo di cottura) e terminare la cottura in modo automatico all'ora indicata (Fine cottura).

Modifica del tono del timer acustico

- 1 Toccare i simboli + e - insieme. Lampeggia un punto luminoso tra le cifre sullo schermo dell'orologio.
- 2 Toccare il simbolo MODE per visualizzare l'indicazione "ton1" sullo schermo dell'orologio.
- 3 Toccando più volte il simbolo -, è possibile modificare il tono sonoro del timer.

Programmazione dell'allarme acustico

- 1 Mantenere premuto il simbolo MODE. Successivamente lampeggia il simbolo  sullo schermo dell'orologio.
- 2 Selezionare il tempo dopo il quale si desidera che l'orologio emetta l'allarme acustico toccando i simboli + oppure -.
- 3 A questo punto verrà emesso un segnale acustico, appare l'ora attuale e il simbolo  rimane acceso, per indicare che il timer è programmato.
- 4 Trascorso il tempo impostato, il forno emetterà un allarme acustico e il simbolo  lampeggerà più rapidamente.
- 5 Toccare qualsiasi simbolo per silenziare il segnale acustico. Il simbolo  continua a lampeggiare.

- 6 Mantenere premuto il simbolo MODE per disattivare la funzione.

È possibile visualizzare in qualsiasi momento il tempo rimanente, mantenendo premuto il simbolo MODE fino a quando lampeggia simbolo . A questo punto è possibile modificare il tempo impostato toccando i simboli + oppure -. Si sentirà un segnale acustico a conferma della modifica.

Programmazione del tempo di cottura

- 1 Mantenere premuto il simbolo MODE fino al segnale acustico. Dopodiché, toccando nuovamente il simbolo MODE, appare la parola "dur" sullo schermo dell'orologio.
- 2 Selezionare il tempo di cottura toccando i simboli + oppure -.

- 3 A questo punto verrà emesso un segnale acustico, appare l'ora attuale e il simbolo "AUTO" rimane acceso, per indicare che il forno si spegne automaticamente.

- 4 Selezionare una funzione e una temperatura di cottura.

- 5 Al termine della cottura, il forno si spegne ed emette un segnale acustico.

- 6 Toccare qualsiasi simbolo per silenziare il segnale acustico. Il forno rimane spento e il simbolo "AUTO" continua a lampeggiare.

- 7 Mantenere premuto il simbolo MODE fino al segnale acustico per disattivare la funzione; infine girare le manopole in posizione  per spegnere il forno.

È possibile visualizzare e modificare in qualsiasi momento il tempo di cottura restante. A tal fine, seguire le istruzioni di cui sopra.

Per annullare questa funzione, basta toccare i simboli + e - insieme.

Programmazione dell'ora di fine cottura

- 1 Mantenere premuto il simbolo MODE fino al segnale acustico. Successivamente, toccare il simbolo MODE, fino a quando non compare la parola "End" sullo schermo dell'orologio.

- 2 Selezionare l'ora di fine cottura toccando i simboli + oppure -.

- 3 A questo punto verrà emesso un segnale acustico, appare l'ora attuale e il simbolo "AUTO" rimane acceso, per indicare che il forno si spegne automaticamente.

- 4 Selezionare una funzione e una temperatura di cottura.

- 5 Raggiunta l'ora di termine della cottura, il forno si spegne ed emette un segnale acustico.

- 6 Toccare qualsiasi simbolo per silenziare il segnale acustico. Il forno rimane spento e il simbolo "AUTO" continua a lampeggiare.

7 Mantenere premuto il simbolo MODE fino al segnale acustico per disattivare la funzione; infine girare le manopole in posizione ● per spegnere il forno.

Questa funzione può essere utilizzata anche se il forno è già in funzione. A tal fine seguire le istruzioni indicate, a eccezione della numero 4.

È possibile visualizzare in qualsiasi momento l'ora di fine cottura seguendo l'istruzione N°1. Per modificare l'ora di fine cottura è necessario annullare la funzione, toccando i simboli + e - insieme, quindi riprogrammarla seguendo le istruzioni di cui sopra.

Programmazione della durata di cottura e dell'ora di fine cottura

1 Mantenere premuto il simbolo MODE fino al segnale acustico. Dopodiché, toccando nuovamente il simbolo MODE, appare la parola "dur" sullo schermo dell'orologio.

2 Selezionare il tempo di cottura toccando i simboli + oppure -.

3 Sarà emesso un segnale acustico, sarà visualizzata l'ora corrente e il simbolo "AUTO".

4 Mantenere premuto il simbolo MODE fino al segnale acustico. Successivamente, toccare il simbolo MODE, fino a quando non compare "End" sullo schermo dell'orologio.

5 Selezionare l'ora di fine cottura toccando i simboli + oppure -.

6 Sarà emesso un segnale acustico, sarà visualizzata l'ora corrente e il simbolo "AUTO".

7 Selezionare una funzione e una temperatura di cottura.

8 Il forno rimane spento, con il simbolo AUTO sullo schermo dell'orologio. Il forno adesso è programmato.

9 Quando si raggiunge l'ora di inizio cottura, il forno si accenderà e resterà in funzione per il tempo impostato. Sullo schermo dell'orologio sono illuminati i simboli AUTO e .

10 Raggiunta l'ora programmata di termine della cottura, il forno si spegne ed emette un segnale acustico.

11 Premere qualsiasi tasto per silenziare il segnale acustico. Il forno rimane spento e il simbolo "AUTO" continua a lampeggiare.

12 Mantenere premuto il simbolo MODE fino al segnale acustico per disattivare la funzione; infine girare le manopole in posizione per spegnere il forno.

È possibile visualizzare in qualsiasi momento la programmazione dell'orologio seguendo le istruzioni n° 1 e 4.

Per modificare la programmazione è necessario annullare la funzione, toccando i simboli + e - insieme, quindi riprogrammarla seguendo le istruzioni di cui sopra.

Attenzione

In caso di interruzione dell'alimentazione elettrica, la programmazione dell'orologio elettronico sarà cancellata e sull'orologio sarà visualizzata l'indicazione 00:00. Sarà quindi necessario procedere a una nuova regolazione e programmazione.

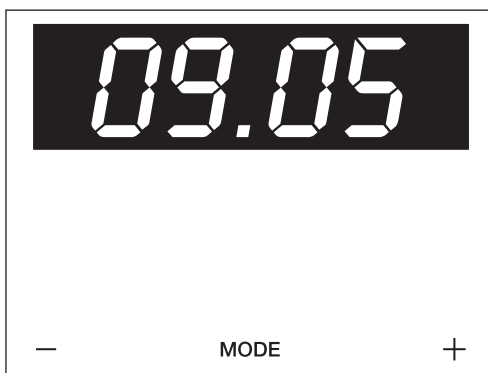

Description of the oven

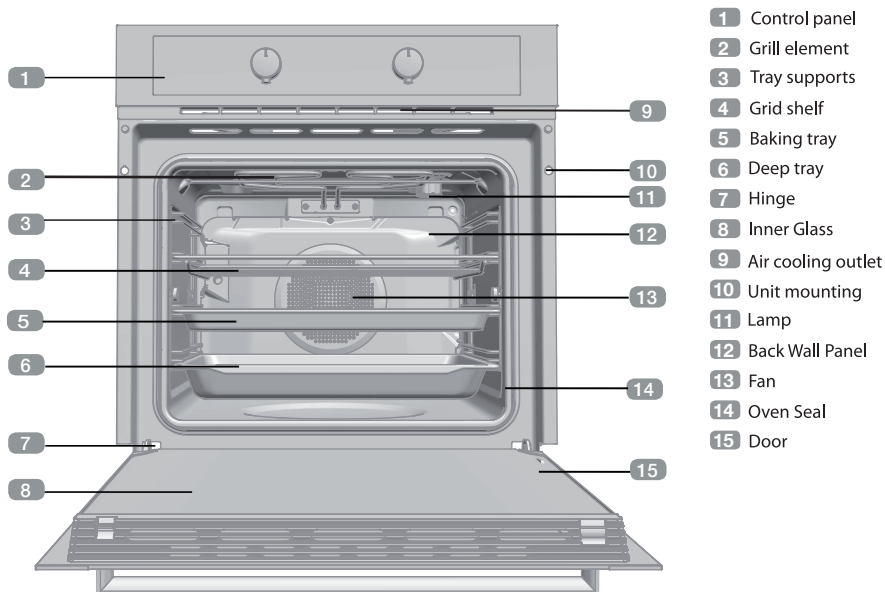

Control panel

KE 60 MF9 Model

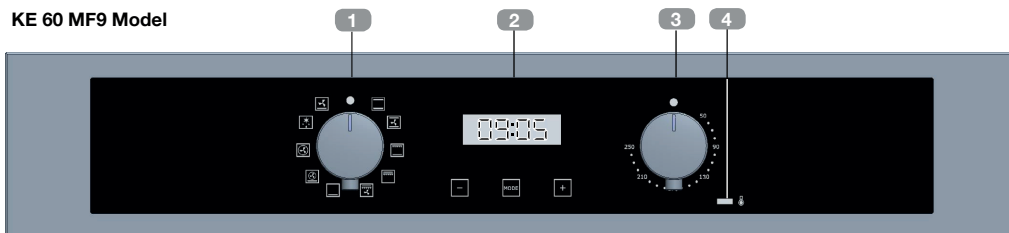

- 1 Function selector.
- 2 Minute timing switch.
- 3 Heating indicator light. Indicates that the heat is going to the food and it goes out when the set set temperatures is reached.
- 4 Temperature selector

Function selector symbols



KE 60 MF 9 Model



Oven functions



INFORMATION

For a description of how to use each of the features, see the cooking guide that comes with your oven

● **Switch off oven**

 **Conventional**

 **Conventional+ Fan**

 **Grill+Bottom**

 **MaxiGrill**

 **MaxiGrill + Fan**

 **Bottom**

 **Pizza mode**

 **Turbo**

 **Desfrosting**

 **Bottom+Fan**

Oven use

Setting the Electronic Clock

When you switch on the oven, you will notice that the word AUTO will flash on the display with 00:00. Press the + and – symbols until you hear a beep and see a dot flashing between the digits of the clock. Then set the clock time by pressing on the + or – symbols. You will hear a beep to confirm that the time has been set. The symbol  will remain lit. Should you wish to change the time, follow these instructions again.

Manual Operation

After setting the clock, the oven is ready for use. Select a cooking temperature and function by pressing and turning the oven controls. To turn off the oven, set the controls to ●

Electronic Clock Functions

Timer Alarm: An audible signal is produced at the programmed time, even if the oven is not being used.

Cooking Time: This function allows you to programme cooking time length, after which the oven will turn off automatically.

Cooking Stop Time: This function allows you to programme the time for cooking to stop, after which the oven will turn off automatically.

Cooking Time and Cooking Stop Time: This function allows both cooking time length and the stop time to be programmed. The oven switches on automatically at the set time and operates for the cooking time it has been programmed for.

It switches itself off automatically at the entered stop time.

Changing the Clock Alarm Tone

- 1 Press + and - at the same time. You will notice a dot light up between the + and - symbols on the clock display.
- 2 Press MODE and you will see "ton1" light up on the clock display.
- 3 The alarm tone can be changed by repeatedly pressing on the - symbol.

Programming the Timer Alarm

- 1 Press on MODE. The symbol ⌚ will flash on the clock display.
- 2 Select the length of time after which you want the alarm to sound by pressing on + or -.
- 3 The alarm will be confirmed by two consecutive beeps and the display will show the current time. The symbol ⌚ will remain lit.
- 4 At the programmed time, the alarm will sound and the symbol ⌚ will begin to flash.
- 5 Press on any symbol to turn off the alarm. The symbol ⌚ will continue to flash.
- 6 Keep pressing MODE until the function is switched off.

You can see how much time is left at any time by pressing MODE until the symbol ⌚ flashes. You can then change the selected time by pressing + or -. The beep you hear will confirm the new time has been set.

Programming Cooking Time

- 1 Press MODE until you hear a beep. Press MODE again and the word "dur" will appear on the clock display.
- 2 Select the cooking time by pressing + or -.
- 3 You will then hear a beep and the present time and the word "AUTO" will light up to show that the oven will switch off automatically.

4 Select a cooking function and temperature.

5 When the set cooking time is over, the oven will turn off and an alarm will sound.

6 Press any symbol to turn off the alarm. The oven will remain off and AUTO will continue to flash.

7 Keep pressing on MODE until you hear a beep to show the function is now off. Then set the controls to ● to switch off the oven. You can see how much time is left and change the remaining cooking time.

Follow the previous instructions.

To cancel this function, just press + and - at the same time.

Programming the Cooking Stop Time

1 Press MODE until you hear a beep. Then press MODE until the word "End" appears on the clock display.

2 Select the cooking stop time by pressing + or -.

3 You will then hear a beep and the present time and the word "AUTO" will light up to show that the oven will switch off automatically.

4 Select a cooking function and temperature.

5 When it is the time for cooking to stop, the oven will switch off and an alarm will sound.

6 Press any symbol to turn off the alarm. The oven will remain off and AUTO will continue to flash.

7 Keep pressing on MODE until you hear a beep to show the function is now off. Then set the controls to ● to switch off the oven.

You can use this function even if you are cooking with the oven. If this is the case, follow all of the above instructions except No. 4. You can see the stop cooking time at any time by following instruction No.1.

Programming Cooking Time and Cooking Stop Time

1 Press MODE until you hear a beep. If you press MODE again, the word “dur” will appear on the clock display.

2 Select the cooking time by pressing + or -.

3 A beep will then sound and the present time and AUTO will show.

4 Press MODE until you hear a beep. Then press MODE until the word “End” appears on the clock display.

5 Select the stop cooking time by pressing + or -.

6 A beep will then sound and the present time and AUTO will show.

7 Select a cooking function and temperature.

8 The oven will remain off with AUTO on the clock display.

The oven is now programmed.

9 When it is the time for cooking to start, the oven will switch on and cooking will continue for the selected time. The symbols AUTO and will light up on the clock display.

10 When the programmed time is reach, the oven will switch itself off and an alarm will sound.

11 Press any symbol to stop the alarm. The oven will remain off and AUTO will continue to flash.

12 Press MODE until you hear a beep in order to switch off the function. Then set the controls to switch off the oven.

You can see the state of the timer at any time by following instructions 1 and 4. If you wish to modify the timer setting, you must cancel the function by pressing + and - at the same time.

Re-programme the oven by following the instructions given.

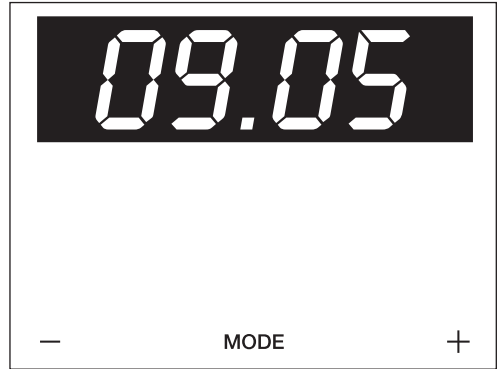

Description du four

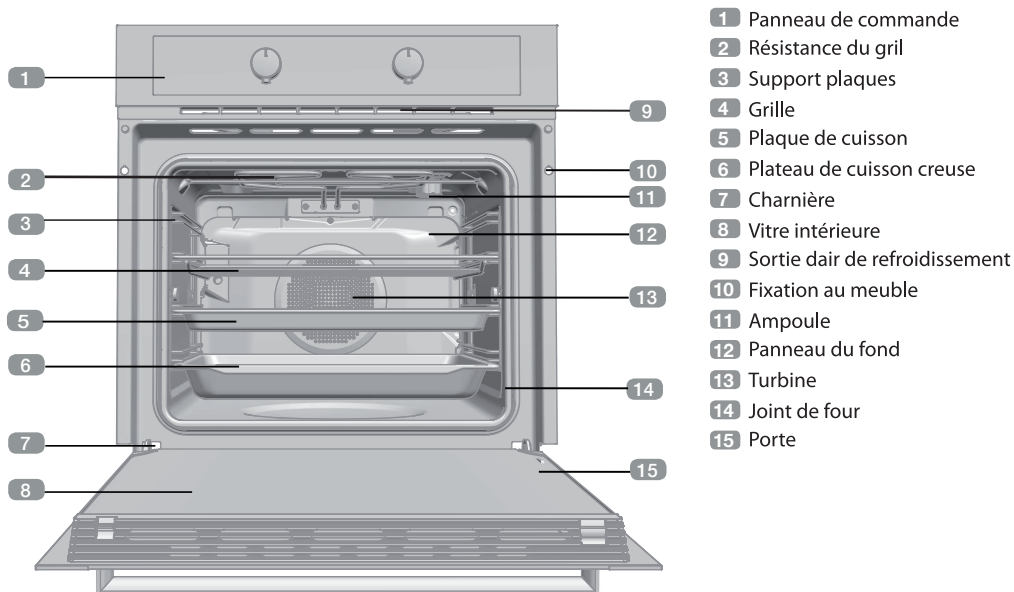

Panneau frontal des commandes

Modèle KE 60 MF9

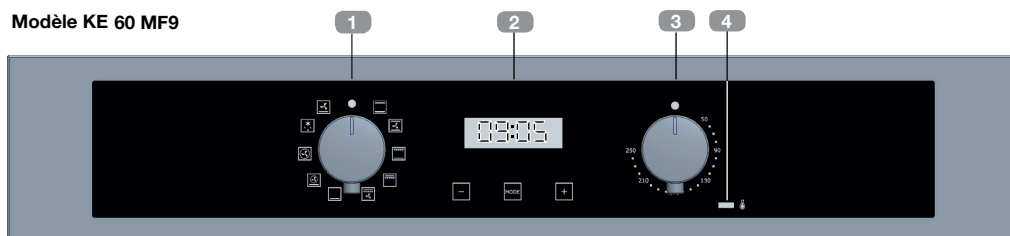

- 1 Sélecteur de fonctions
- 2 Horloge électronique
- 3 Voyant lumineux de chauffage.
Il indique que la chaleur est transmise à l'aliment et s'éteint quand la température choisie est atteinte.
- 4 Sélecteur de températures.

Symboles du sélecteur de fonctions



Modèle KE 60 MF9



Fonctions du four



INFORMATION

Consultez le guide de cuisson fourni avec votre four pour connaître l'utilisation détaillée de chacune des fonctions.



Arrêt du four



Conventionnel



Conventionnel avec turbine



Grill+Résistance inférieure



MaxiGrill



MaxiGrill + Turbine



Résistance inférieure



Fonction «Pizza»



Turbo



Décongeler



Résistance inférieure+Turbine

Fonctionnement du four

Réglage de l'heure sur l'horloge électronique

Lors de la mise en marche du four, vous verrez le mot AUTO et l'indication 00:00 clignoter sur l'afficheur de l'horloge. Appuyez simultanément et de façon prolongée sur les symboles + et -, vous entendrez alors un bip et vous verrez un point lumineux clignotant entre les chiffres de l'horloge. Ensuite, réglez l'heure de l'horloge en appuyant sur les symboles + ou -.

Vous entendrez ensuite un bip pour confirmer l'heure sélectionnée.

Le symbole  restera allumé.

Si vous désirez modifier l'heure, veuillez suivre les instructions précédemment indiquées.

Fonctionnement manuel

Une fois l'horloge réglée, votre four est prêt à fonctionner. Appuyez et tournez les commandes du four pour sélectionner une température et une fonction de cuisson.

Pour arrêter le four, placez les commandes sur la position ●.

Fonctions de l'horloge électronique

Avertisseur : il génère un signal sonore lorsque la durée sélectionnée est écoulée. Pour l'utiliser, il n'est pas nécessaire que le four soit en cours de cuisson.

Durée de cuisson : permet d'ajuster le temps de cuisson. Lorsque la durée sélectionnée est écoulée, le four s'éteint automatiquement.

Heure de fin de cuisson : permet d'ajuster le temps de cuisson jusqu'à une certaine heure. Lorsque l'heure sélectionnée est atteinte, le four s'éteint automatiquement.

Durée et fin de cuisson : permet de programmer la durée et l'heure de fin de cuisson.

Cette fonction permet une mise en marche automatique du four pour l'heure choisie, et la durée de cuisson sélectionnée (Durée). Le four s'éteint automatiquement à l'heure indiquée (fin de cuisson).

Changement de la tonalité de l'avertisseur de l'horloge

1 Appuyez simultanément sur les symboles + et -. Vous verrez un point lumineux clignoter entre les chiffres de l'afficheur de l'horloge.

2 Appuyez sur le symbole MODE et vous verrez l'indication « ton1 » sur l'afficheur de l'horloge.

3 En appuyant de manière répétée sur le symbole -, vous pourrez modifier la tonalité de l'avertisseur sonore

Programmation de l'avertisseur

1 Appuyez longtemps sur MODE. Ensuite, vous verrez le symbole  clignoter sur l'afficheur de l'horloge.

2 Sélectionnez le temps après lequel vous désirez que l'horloge sonne en appuyant + ou -.

3 Vous entendrez alors 1 bip puis l'heure s'affichera et le symbole  restera allumé, indiquant que l'avertisseur est activé.

4 Une fois écoulé le délai programmé, un signal sonore se fera entendre et le symbole  se mettra à clignoter.

5 Appuyez sur n'importe quel symbole pour arrêter le signal sonore. Le symbole  continuera de clignoter.

6 Appuyez longtemps sur le symbole MODE afin de terminer la fonction.

À tout moment vous pouvez visualiser le temps restant en appuyant de façon prolongée sur le symbole MODE jusqu'à ce que le symbole  clignote.

Vous pouvez alors modifier le temps sélectionné en appuyant sur les symboles + ou -. Vous entendrez ensuite 1 bip confirmant la modification

Programmation de la durée de cuisson

1 Appuyez longtemps sur le symbole MODE jusqu'à l'émission d'un bip. Ensuite, en appuyant de nouveau sur le symbole MODE, le mot « dur » apparaît sur l'afficheur de l'horloge.

2 Sélectionnez la durée de cuisson en appuyant sur + ou -.

3 Après quoi, un bip retentit, l'heure apparaît et le symbole « AUTO » reste allumé, indiquant l'extinction automatique du four.

4 Sélectionnez une fonction et une température de cuisson.

5 Une fois la durée de cuisson écoulée, le four s'éteint et un signal sonore retentit.

6 Appuyez sur n'importe quel symbole pour arrêter le signal sonore. Le four reste éteint et le symbole « AUTO » continue de clignoter.

7 Appuyez longtemps sur le symbole MODE jusqu'à l'émission d'un bip pour terminer la fonction. Ensuite, mettez les commandes en position ● pour éteindre le four.

À tout moment, vous pouvez visualiser et modifier le temps de cuisson restant. Pour ce faire, veuillez suivre les instructions précédemment indiquées.

Si vous désirez annuler cette fonction, il vous suffit d'appuyer simultanément sur les symbole + et -.

Programmation de l'heure de fin de cuisson

1 Appuyez longtemps sur le symbole MODE jusqu'à l'émission d'un bip. Ensuite, pressez le symbole MODE jusqu'à l'apparition du mot « End » sur l'afficheur de l'horloge.

2 Sélectionnez l'heure de fin de cuisson en appuyant sur + ou -.

3 Après quoi, un bip retentit, l'heure apparaît et le symbole « AUTO » reste allumé, indiquant l'extinction automatique du four.

4 Sélectionnez une fonction et une température de cuisson.

5 Une fois arrivé à l'heure de fin de cuisson, le four s'éteint et un signal sonore retentit.

6 Appuyez sur n'importe quel symbole pour arrêter le signal sonore. Le four reste éteint et le symbole « AUTO » continue de clignoter.

7 Appuyez longtemps sur le symbole MODE jusqu'à l'émission d'un bip pour terminer la fonction. Ensuite, mettez les commandes en position ● pour éteindre le four. Vous pouvez utiliser cette fonction même en cours de cuisson. Il suffit alors de suivre ces mêmes instructions, à l'exception de l'étape 4. À tout moment, vous pouvez visualiser l'heure de fin de cuisson en suivant l'instruction n° 1. Si vous souhaitez modifier l'heure de fin de cuisson, vous devrez annuler la fonction en appuyant simultanément sur + et -, et la reprogrammer en suivant les instructions précédemment indiquées.

Programmation de la durée et de la fin de cuisson

1 Appuyez longtemps sur le symbole MODE jusqu'à l'émission d'un bip. Ensuite, en appuyant de nouveau sur le symbole MODE, le mot « dur » apparaît sur l'afficheur de l'horloge.

2 Sélectionnez la durée de cuisson en appuyant sur + ou -.

3 Après quoi, un bip retentit, l'heure apparaît et le symbole « AUTO ».

4 Appuyez longtemps sur le symbole MODE jusqu'à l'émission d'un bip. Ensuite, appuyez sur le symbole MODE jusqu'à apparition du mot « End » sur l'afficheur de l'horloge.

5 Sélectionnez l'heure de fin de cuisson en appuyant sur + ou -.

6 Après quoi, un bip retentit, l'heure apparaît et le symbole « AUTO ».

7 Sélectionnez une fonction et une température de cuisson.

8 Le four reste éteint. Le symbole AUTO reste affiché sur l'afficheur de l'horloge. Votre four est programmé.

9 Lorsque vous atteindrez l'heure du début de la cuisson, le four se mettra en marche et la cuisson se fera durant le temps sélectionné. Sur l'afficheur de l'horloge, les symboles AUTO et  sont allumés.

10 Une fois arrivé à l'heure de fin de cuisson programmée, le four s'éteint et un signal sonore se retentit.

11 Appuyez sur n'importe quel symbole pour arrêter le signal sonore. Le four reste éteint et le symbole « AUTO » continue de clignoter.

12 Appuyez longtemps sur le symbole MODE jusqu'à l'émission d'un bip pour arrêter la fonction. Ensuite, mettez les commandes en position ● pour éteindre le four. À tout moment, vous pouvez visualiser la programmation de votre horloge et suivant les instructions n° 1 et 4.

Si vous désirez modifier la programmation, vous devrez annuler la fonction en appuyant simultanément sur + et -, et la reprogrammer en suivant les instructions précédemment indiquées.

Attention

En cas de coupure de courant, toute la programmation de l'horloge électronique sera annulée et l'indication 00:00 clignotera sur l'afficheur de l'horloge. Il vous faudra alors remettre l'horloge à l'heure et procéder à une nouvelle programmation.

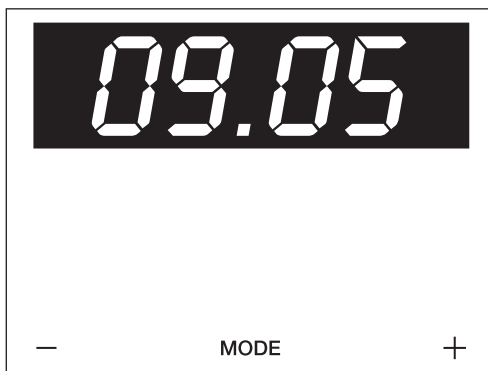

Backofenbeschreibung

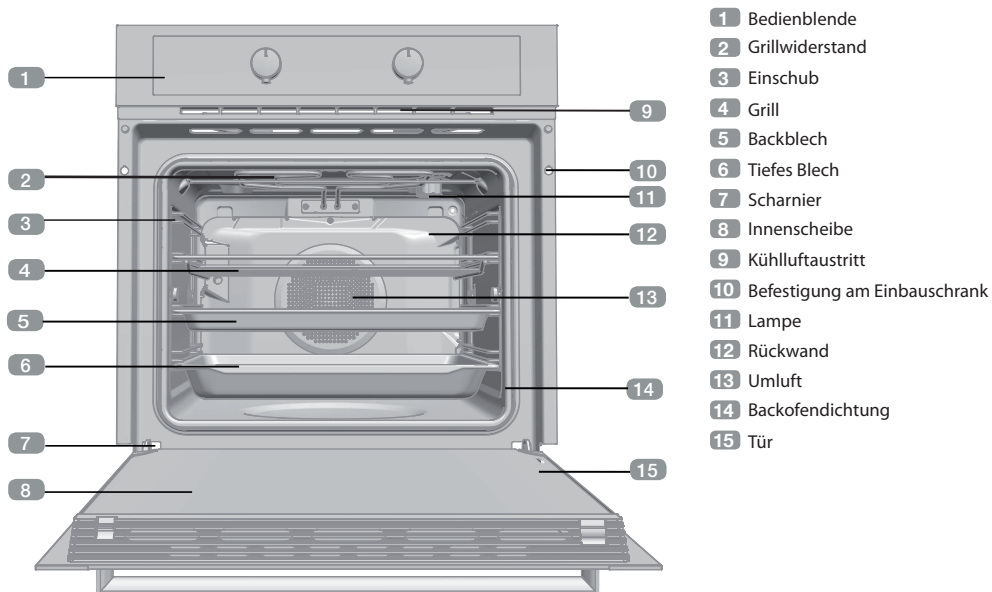

Bedienfeld

Modelle KE 60 MF9H

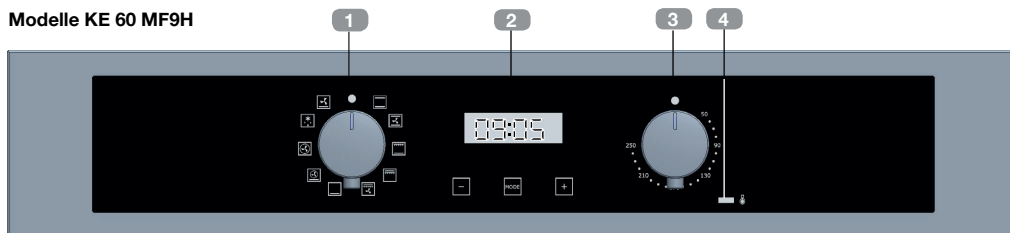

- 1 Keuzeschakelaar.
- 2 Minutentimerfunctie.
- 3 Controlelampje voor verwarming. Geeft aan dat er warmte naar het voedsel wordt overgedragen. Het gaat uit als de geselecteerde temperatuur bereikt is.
- 4 Temperatuurkeuzeschakelaar.

Funktionswahlschaltersymbole



Modelle KE 60 MF9



Backofenfunktionen



HINWEIS

In der zu Ihrem Backofen gehörenden Anleitung zum Garen finden Sie eine Beschreibung der einzelnen Funktionen.

 **Ausschalten des Herds**

 **Normal**

 **Normal+ Umluft**

 **Grill+Unterhitze**

 **MaxiGrill**

 **MaxiGrill + Umluft**

 **Unterhitze**

 **Pizza-Stufe**

 **Turbo**

 **Auftauen**

 **Unterhitze+Turbina**

Bedienung des Backofens

Einstellen der Uhrzeit der Elektronikuhr

Wenn Sie den Backofen an das Netz anschließen, blinken auf der Uhr das Wort AUTO und die Anzeige 00:00. Drücken Sie gleichzeitig und länger die Symbole + und -, dann hören Sie einen Piepton und sehen einen blinkenden Leuchtpunkt zwischen den Ziffern der Uhr; danach drücken Sie zur Zeiteinstellung die Symbole + oder -. Schließlich hören Sie einen Piepton zur Bestätigung der gewählten Uhrzeit. Das Symbol  bleibt erleuchtet.

Wenn Sie irgendwann die Uhrzeit ändern wollen, folgen Sie den vorstehend erwähnten Anleitungen.

Manueller Betrieb

Nach Einstellung der Uhrzeit ist der Backofen betriebsbereit. Durch Drücken und Drehen der Bedienknöpfe können Sie Temperatur und Garfunktionen wählen.

Um den Backofen auszuschalten, drehen Sie den Knopf auf .

Funktionen der Elektronikuhr

Küchenwecker: Erzeugt ein Signal am Ende der eingestellten Zeit, unabhängig davon, ob der Backofen heizt oder nicht.

Garzeit-Dauer: Ermöglicht das Garen während der gewählten Zeit, danach schaltet sich der Backofen automatisch aus.

Garzeit-Ende: Ermöglicht die Garung bis zu einer vorgewählten Zeit; danach schaltet sich der Backofen automatisch ab.

Garzeit-Dauer und Garzeit-Ende





Ermöglicht die Einstellung der Dauer und der Endzeit der Garung.

Mit dieser Funktion schaltet sich der Backofen automatisch zu der passenden Uhrzeit für die vorgewählte Garzeit (Dauer) ein und schaltet sich automatisch beim Erreichen der eingestellten Zeit (Garzeit-Ende) ab.

Ändern des Wecker-Tons

- 1 Berühren Sie gleichzeitig die Symbole + und -. Sie sehen einen blinkenden Leuchtpunkt zwischen den Ziffern der Uhr.
- 2 Berühren Sie das Symbol MODE und Sie sehen die Anzeige "ton1" auf der Uhr.
- 3 Indem Sie das Symbol – wiederholt berühren, können Sie den Ton des Weckers ändern.

Programmierung des Weckers

- 1 Drücken Sie das Symbol MODE längere Zeit. Danach blinkt das Symbol  auf der Uhr.
- 2 Wählen Sie die Zeitdauer, nach deren Ablauf der Wecker ertönen soll, indem Sie die Symbole + oder – drücken.
- 3 Danach ertönt ein Piepton, die aktuelle Uhrzeit wird angezeigt und das Symbol  bleibt erleuchtet, um anzuzeigen, dass der Wecker programmiert ist.
- 4 Wenn die eingestellte Zeit abgelaufen ist, ertönt ein Signal und das Symbol  fängt an zu blinken.
- 5 Berühren Sie irgendein Symbol, um das Signal abzustellen. Das Symbol  blinkt weiterhin.
- 6 Drücken Sie längere Zeit das Symbol MODE, um die Funktion auszuschalten. Sie können jederzeit die Restzeit sehen, indem Sie das Symbol MODE lange drücken, bis das Symbol  blinkt. So können Sie auch die gewählte Zeit ändern, indem Sie die Symbole + oder – berühren. Danach hören Sie einen Piepton zur Bestätigung der Änderung.

Programmierung der Gar-Dauer

- 1 Drücken Sie so lange das Symbol MODE, bis ein Piep ertönt. Danach berühren Sie nochmals das Symbol MODE und das Wort "dur" erscheint auf der Uhr.
- 2 Wählen Sie die Gardauer, indem Sie die Symbole + oder – drücken.
- 3 Danach ertönt ein Piep, die aktuelle Uhrzeit wird angezeigt und das Symbol "AUTO" leuchtet permanent und zeigt damit an, dass der Backofen sich automatisch abschalten wird.
- 4 Wählen Sie eine Funktion und eine Gar-Temperatur.
- 5 Wenn die Garzeit abgelaufen ist, schaltet sich der Backofen ab und es ertönt ein Signal.
- 6 Berühren Sie irgendein Symbol, um das Signal abzustellen. Der Backofen bleibt ausgeschaltet; das Symbol "AUTO" blinkt.
- 7 Drücken Sie so lange das Symbol MODE, bis ein Piep ertönt, um die Funktion zu beenden. Danach drehen Sie den Knopf auf Position , um den Backofen abzuschalten. Sie können jederzeit die verbleibende Garzeit sehen und ändern. Dazu befolgen Sie bitte die vorher erwähnten Anleitungen. Wenn Sie diese Funktion beenden möchten, drücken Sie gleichzeitig + und -.

Programmierung des Garzeit-Endes

- 1 Drücken Sie so lange das Symbol MODE, bis ein Piep ertönt. Danach drücken Sie das Symbol MODE, bis das Wort "End" auf der Uhr erscheint.
- 2 Wählen Sie das Garzeit-Ende, indem Sie die Symbole + oder – drücken.
- 3 Danach ertönt ein Piep, die aktuelle Uhrzeit wird angezeigt und das Symbol "AUTO" leuchtet permanent und zeigt damit an, dass der Backofen sich automatisch abschalten wird.
- 4 Wählen Sie eine Funktion und eine Gar-Temperatur.
- 5 Wenn die eingestellte Uhrzeit erreicht ist, schaltet sich der Backofen ab und es ertönt ein Signal.

6 Berühren Sie irgendein Symbol, um das Signal abzustellen. Der Backofen bleibt ausgeschaltet; das Symbol "AUTO" blinkt.

7 Drücken Sie so lange das Symbol MODE, bis ein Piep ertönt, um die Funktion zu beenden. Danach drehen Sie den Knopf auf Position ●, um den Backofen abzuschalten. Sie können diese Funktion einstellen, auch wenn der Backofen schon in Betrieb ist. Dazu folgen Sie den Anleitungen unter Punkt 4. Sie können jederzeit das Garzeit-Ende sehen, indem Sie den Anleitungen unter Nr. 1 folgen. Wenn Sie das Garzeit-Ende ändern wollen, müssen Sie die Funktion beenden, indem Sie gleichzeitig die Symbole + und – drücken und gemäß den vorher erwähnten Anleitungen neu programmieren.

Programmierung der Gar-Dauer und des Gar-Zeitendes

1 Drücken Sie so lange das Symbol MODE, bis ein Piep ertönt. Danach berühren Sie nochmals das Symbol MODE. Das Wort "dur" erscheint auf der Uhr.

2 Wählen Sie die Gardauer, indem Sie die Symbole + oder – drücken.

3 Danach ertönt ein Piep, die aktuelle Uhrzeit und das Symbol "AUTO" werden angezeigt.

4 Drücken Sie so lange das Symbol MODE, bis ein Piep ertönt. Danach berühren Sie das Symbol MODE, bis das Wort "End" auf der Uhr erscheint.

5 Wählen Sie das Garzeit-Ende, indem Sie die Symbole + oder – drücken.

6 Danach ertönt ein Piep, die aktuelle Uhrzeit und das Symbol "AUTO" werden angezeigt.

7 Wählen Sie eine Funktion und eine Gar-Temperatur.

8 Der Backofen bleibt ausgeschaltet, doch das Symbol "AUTO" leuchtet auf der Uhr. Der Backofen ist nun programmiert.

9 Wenn die eingestellte Uhrzeit des Gar-Beginns erreicht ist, schaltet sich der Backofen ein und führt die Garung während der vorgewählten Zeit durch. Auf der Uhr leuchten die Symbole AUTO und .

10 Wird das eingestellte Garzeit-Ende erreicht, schaltet sich der Backofen ab. Es ertönt ein Signal.

11 Berühren Sie irgendein Symbol, um das Signal abzustellen. Der Backofen bleibt ausgeschaltet; das Symbol "AUTO" blinkt.

12 Drücken Sie so lange das Symbol MODE, bis ein Piep ertönt, um die Funktion zu beenden. Danach drehen Sie den Knopf auf Position ●, um den Backofen abzuschalten.

Sie können jederzeit die Programmierung Ihrer Uhr sehen, indem Sie den Anleitungen unter Nr. 1 und 4 folgen.

Wenn Sie die Programmierung ändern wollen, müssen Sie die Funktion beenden, indem Sie gleichzeitig die Symbole + und – drücken und gemäß den vorher erwähnten Anleitungen neu programmieren.

Achtung

Im Fall eines Stromausfalls wird die gesamte Programmierung der Elektronikuhr gelöscht, und es erscheint die blinkende Anzeige 00:00 auf der Uhr. Sie müssen die Uhr wieder einstellen und erneut programmieren



Descripción del horno

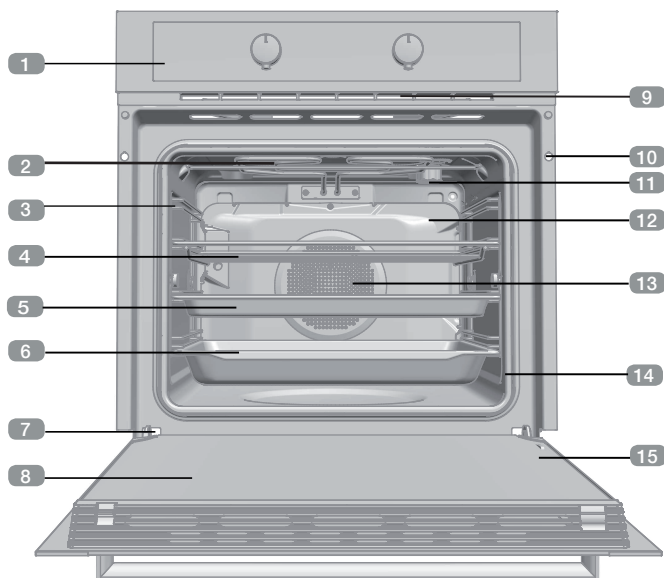

- 1 Frente de Mandos
- 2 Resistencia de Grill
- 3 Soporte Cromado
- 4 Parrilla
- 5 Bandeja pastelera
- 6 Bandeja profunda
- 7 Bisagra
- 8 Puerta
- 9 Salida de Aire de Refrigeración
- 10 Fijación al Mueble
- 11 Lámpara lateral
- 12 Panel Trasero
- 13 Turbina
- 14 Junta de Horno
- 15 Cristal Interior de Gran Tamaño

Frontal de mandos

Modelo KE 60 MF9

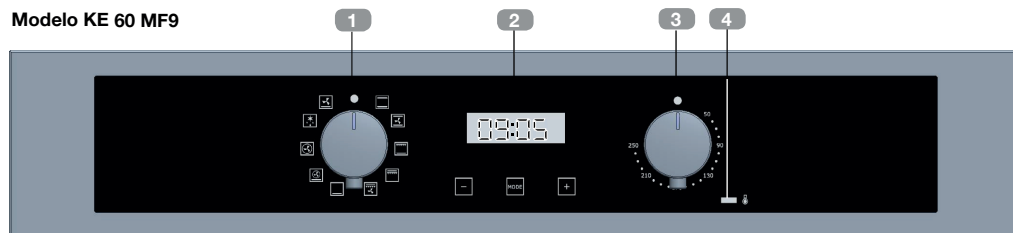

- 1 Selector de funciones
- 2 Reloj electrónico.
- 3 Piloto de calentamiento.
Indica la transmisión de calor al alimento y se apaga al alcanzar la temperatura seleccionada.
- 4 Selector de temperatura

Símbolos del selector de funciones



Modelo KE 60 MF9



Funciones del horno



INFORMACIÓN

Para una descripción de uso de cada una de las funciones, consulte la guía de cocinados incluida en su horno.



Desconexión del horno



Convencional



Convencional+ Turbina



Grill+Solera



MaxiGrill



MaxiGrill + Turbina



Solera



Modo Pizza



Turbo



Descongelación



Solera+Turbina

Manejo del horno

Puesta en Hora del Reloj Electrónico

Al conectar su horno, observará que en la pantalla del reloj aparece parpadeando la palabra AUTO y la indicación 00:00. Toque a la vez y de forma prolongada los símbolos + y -, entonces oírás un beep y verá un punto luminoso parpadeando entre los dígitos del reloj; a continuación tocando en los símbolos + ó - pondrá el reloj en hora. Finalmente oírás un beep como confirmación de la hora seleccionada. El símbolo  quedará iluminado.

Si en cualquier momento desea modificar la hora, siga las instrucciones indicadas anteriormente.

Funcionamiento Manual

Tras poner el reloj en hora, su horno está listo para cocinar. Girando los mandos del horno, seleccione una temperatura y una función de cocinado. Para apagar el horno, ponga los mandos en posición .

Funciones del Reloj Electrónico

Avisador: Genera una señal acústica al cabo del tiempo, para ello no es necesario que el horno esté cocinando.

Duración del Cocinado: Permite cocinar durante un tiempo seleccionado, a continuación el horno se apagará de forma automática.





Hora de Finalización del Cocinado:

Permite cocinar hasta una hora establecida, a continuación el horno se apagará de forma automática.

Duración y Fin del Cocinado:

Permite programar la duración y la hora de finalización del cocinado. Con esta función el horno se pondrá en marcha de forma automática a la hora necesaria para cocinar durante el tiempo seleccionado (Duración) y finalizando de forma automática a la hora que le hayamos indicado (Fin del Cocinado).

Programación del Avisador

- 1** Toque de forma prolongada en el símbolo MODE. A continuación verá el símbolo  parpadeando en la pantalla del reloj.
- 2** Seleccione el tiempo tras el cual desea que el reloj avise, tocando en los símbolos + ó -.
- 3** Posteriormente sonará 1 beep, se mostrará la hora actual y el símbolo  permanecerá iluminado, indicando que el avisador ya está programado.
- 4** Transcurrido el tiempo programado, sonará una señal acústica y el símbolo  empezará a parpadear.
- 5** Toque en cualquier símbolo para detener la señal acústica. El símbolo  permanecerá parpadeando.
- 6** Toque de forma prolongada el símbolo MODE para finalizar la función. En cualquier momento usted puede visualizar el tiempo restante, tocando de forma prolongada en el símbolo MODE hasta que el símbolo  parpadee. En ese momento usted puede modificar el tiempo seleccionado tocando en los símbolos + ó -. A continuación escuchará 1 beep como confirmación del cambio.

Programación de la Duración del Cocinado

- 1** Toque de forma prolongada el símbolo MODE hasta que oiga un beep. A continuación tocando de nuevo el símbolo MODE, aparecerá la palabra "dur" en la pantalla del reloj.
- 2** Seleccione la duración del cocinado, tocando en los símbolos + ó -.
- 3** Posteriormente sonará 1 beep, se mostrará la hora actual y el símbolo "AUTO" permanecerá iluminado, indicando que su horno se apagará de forma automática.
- 4** Seleccione una función y una temperatura de cocinado.
- 5** Transcurrida la duración del cocinado, el horno se desconectará y sonará una señal acústica.
- 6** Toque en cualquier símbolo para detener la señal acústica. El horno permanecerá apagado y con el símbolo "AUTO" parpadeando.
- 7** Toque de forma prolongada el símbolo MODE hasta que oiga un beep para finalizar la función; a continuación ponga los mandos en posición ● para apagar el horno. En cualquier momento usted puede visualizar y modificar el tiempo restante de cocinado. Para hacerlo siga las instrucciones indicadas anteriormente. Si desea cancelar esta función basta con tocar a la vez los símbolos + y -.

Programación de la Hora de Finalización del Cocinado

- 1** Toque de forma prolongada el símbolo MODE hasta que oiga un beep. A continuación toque el símbolo MODE, hasta que aparezca la palabra "End" en la pantalla del reloj.
- 2** Seleccione la hora de finalización del cocinado, tocando en los símbolos + ó -.
- 3** Posteriormente sonará 1 beep, se mostrará la hora actual y el símbolo "AUTO" permanecerá iluminado, indicando que su horno se apagará de forma automática.
- 4** Seleccione una función y una temperatura de cocinado.
- 5** Alcanzada la hora de finalización del cocinado, el horno se desconectará y sonará una señal acústica.

6 Toque en cualquier símbolo para detener la señal acústica. El horno permanecerá apagado y con el símbolo "AUTO" parpadeando.

7 Toque de forma prolongada el símbolo MODE hasta que oiga un beep para finalizar la función; a continuación ponga los mandos en posición ● para apagar el horno.

Puede emplear esta función aunque usted ya esté cocinando con su horno. Para ello siga las instrucciones indicadas salvo la número 4.

En cualquier momento usted puede visualizar la hora de finalización del cocinado siguiendo la instrucción N°1. Si desea modificar la hora de finalización deberá cancelar la función, tocando a la vez los símbolos + y -, y programarla de nuevo siguiendo las instrucciones indicadas anteriormente.

Programación de la Duración y Fin del Cocinado

1 Toque de forma prolongada el símbolo MODE hasta que oiga un beep. A continuación tocando de nuevo el símbolo MODE, aparecerá la palabra "dur" en la pantalla del reloj.

2 Seleccione la duración del cocinado, tocando en los símbolos + ó - .

3 Posteriormente sonará 1 beep, se mostrará la hora actual y el símbolo "AUTO".

4 Toque de forma prolongada el símbolo MODE hasta que oiga un beep. A continuación toque el símbolo MODE hasta que aparezca la palabra "End" en la pantalla del reloj.

5 Seleccione la hora de finalización del cocinado, tocando en los símbolos + ó - .

6 Posteriormente sonará 1 beep, se mostrará la hora actual y el símbolo "AUTO".

7 Seleccione una función y una temperatura de cocinado.

8 El horno permanecerá desconectado, con el símbolo AUTO en la pantalla del reloj. Su horno está programado.

9 Cuando se alcance la hora de comienzo del cocinado, el horno se pondrá en marcha y se realizará el cocinado durante el tiempo seleccionado. En la pantalla del reloj verá iluminado los símbolos AUTO y .

10 Alcanzada la hora de finalización que se había programado, el horno se desconectará y sonará una señal acústica.

11 Pulse cualquier tecla para detener la señal acústica. El horno permanecerá apagado y con el símbolo "AUTO" parpadeando.

12 Toque de forma prolongada el símbolo MODE hasta que oiga un beep para finalizar la función; a continuación ponga los mandos en posición ● para apagar el horno.

En cualquier momento usted puede visualizar la programación de su reloj siguiendo las instrucciones n.º 1 y 4.

Si desea modificar la programación deberá cancelar la función, tocando a la vez los símbolos + y -, y programarla de nuevo siguiendo las instrucciones indicadas anteriormente

Atención

En caso de un corte de suministro eléctrico, se borrará toda la programación de su reloj electrónico y aparecerá parpadeando la indicación 00:00 en el reloj. Deberá ponerlo en hora y programarlo de nuevo.

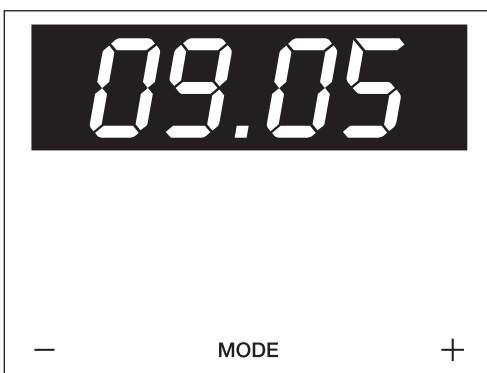

Beschrijving van de oven

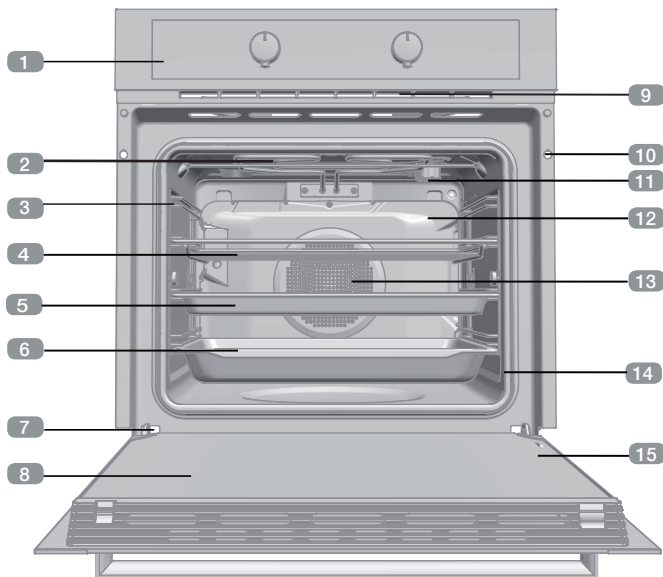

- 1 Bedieningspaneel
- 2 Grillweerstand
- 3 Verchroomde steun
- 4 Rooster
- 5 Bakplaat voor taarten
- 6 Diepe bakplaat
- 7 Scharnier
- 8 Groot binnenglas
- 9 Koelluchtuitlaat
- 10 Bevestiging aan meubel
- 11 Zijlamp
- 12 Achterpaneel
- 13 Turbine
- 14 Ovenpakking
- 15 Deur

Bedieningspaneel

Model KE 60 MF9

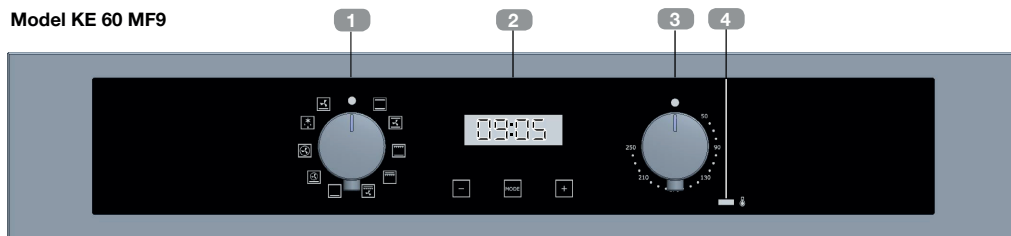

- 1 Keuzeschakelaar.
- 2 Elektronische klok.
- 3 Controlelampje voor verwarming. Geeft aan dat er warmte naar het voedsel wordt overgedragen. Het gaat uit als de geselecteerde temperatuur bereikt is.
- 4 Temperatuurkeuzeschakelaar.

Symbolen van de functieschakelaar



Model KE 60 MF9



Functies van de oven



INFORMATIE

Kijk voor een beschrijving van het gebruik van alle functies in de bij uw oven meegeleverde bakgids.

● Uitschakelen van de oven

 Conventioneel

 Conventioneel + Turbine

 Grill+Ovenvloer



MaxiGrill



MaxiGrill + Turbine



Ovenvloer



Pizzastand



Turbo



Ontdooien



Ovenvloer+Turbine

Bediening van de oven

De elektronische klok gelijkzetten

Als u uw oven aanzet, zult u zien dat op het scherm van de klok het woord AUTO en de indicatie 00:00 knipperen. Raak de symbolen + en - tegelijkertijd langdurig aan. Vervolgens hoort u een pieptoon en ziet u een lichtpuntje dat tussen de cijfers van de klok gaat knipperen. Door vervolgens de symbolen + of - aan te raken kunt u de klok gelijkzetten. U hoort tenslotte een pieptoon ter bevestiging van het geselecteerde tijdstip. Het symbool  blijft verlicht.

Als u op een willekeurig moment de tijd wilt wijzigen, volg dan bovenstaande instructies op.

Handmatige werking

Nadat de klok is gelijkgezet, is uw oven klaar voor gebruik. Selecteer een temperatuur en een bakfunctie door aan de bedieningsknoppen van de oven te draaien.

Om de oven uit te schakelen dient u de bedieningsknoppen op de stand te ● zetten.

Functies van de elektronische klok

Kookwekker: Deze laat na het verstrijken van de tijdsduur een geluidssignaal horen. Daarvoor is het niet noodzakelijk dat de oven aan het bakken is.

Baktijd: om gedurende de ingestelde tijd te bakken. Daarna gaat de oven automatisch uit.

Eindtijd van het bakproces:

om tot het ingestelde tijdstip te bakken. Daarna gaat de oven automatisch uit.

Duur en eindtijd van het bakproces:

Om de baktijd en de eindtijd van het bakproces te programmeren.

Met deze functie wordt de oven automatisch ingeschakeld op het nodige tijdstip om tijdens de geselecteerde tijdsduur te bakken(baktijd) en wordt hij automatisch uitgeschakeld op het aangegeven tijdstip (eindtijd van het bakproces).

Wijzigen van de toonhoogte van de kookwekker

1 Raak de symbolen + en - tegelijkertijd aan. U ziet een lichtpunt knipperen tussen de cijfers van het scherm van de klok.

2 Raak het symbool MODE aan. De indicatie "ton1" verschijnt op het scherm van de klok.

3 Door het symbool - herhaaldelijk aan te raken kunt u de toonhoogte van de kookwekker wijzigen.

De kookwekker programmeren

1 Raak het symbool MODE langdurig aan. Vervolgens ziet u dat het symbool  knippert op het scherm van de klok.

2 Selecteer de tijdsduur waarna u wilt dat de kookwekker waarschuwt, door de symbolen + of - aan te raken.

3 Vervolgens klinkt er een pieptoon, de huidige tijd verschijnt en het symbool  blijft verlicht, waarmee wordt aangegeven dat de kookwekker geprogrammeerd is.

4 Na het verstrijken van de geprogrammeerde tijd klinkt er een geluidssignaal en het symbool  begint te knipperen.

5 Raak een willekeurig symbool aan om het geluidssignaal te stoppen. Het symbool  blijft knipperen.

6 Raak het symbool MODE langdurig aan om de functie te beëindigen.

U kunt op ieder willekeurig moment de resterende baktijd bekijken door het symbool MODE langdurig aan te raken totdat het symbool  gaat knipperen. Op dat moment kunt u de geselecteerde tijd wijzigen door de symbolen + of - aan te raken. Vervolgens hoort u een pieptoonter bevestiging van de wijziging.

De baktijd programmeren

1 Raak het symbool MODE langdurig aan totdat u een pieptoon hoort. Als u vervolgens opnieuw het symbool MODE aanraakt, v erschijnt het woord "dur" op het scherm van de wekker.

2 Selecteer de duur van het bakproces door de symbolen + of - aan te raken.

3 Vervolgens klinkt er een pieptoon, verschijnt het huidige tijdstip en het symbool "AUTO" blijft verlicht, waarmee wordt aangegeven dat uw oven automatisch zal worden uitgeschakeld.

4 Selecteer een bakfunctie en -temperatuur.

5 Nadat de baktijd is verstreken, wordt de oven uitgeschakeld en klinkt er een geluidssignaal.

6 Raak een willekeurig symbool aan om het geluidssignaal te stoppen.

De oven blijft uitgeschakeld en het symbool "AUTO" knippert.

7 Raak het symbool MODE langdurig aan totdat u een pieptoon hoort om de functie te beëindigen; zet de bedieningsknoppen vervolgens in de stand ● om de oven uit te schakelen.

U kunt op ieder willekeurig moment de resterende baktijd bekijken.

Volg daartoe de bovenstaande instructies op.

Als u deze functie wilt annuleren hoeft u alleen maar de symbolen + en - tegelijkertijd aan te raken.

De eindtijd van het bakproces programmeren

1 Raak het symbool MODE langdurig aan totdat u een pieptoon hoort.

Raak vervolgens het symbool MODE aan, totdat het woord "End" op het scherm van de klok verschijnt.

2 Selecteer de eindtijd van het bakproces door de symbolen + of - aan te raken.

3 Vervolgens klinkt er een pieptoon, verschijnt het huidige tijdstip en het symbool "AUTO" blijft verlicht, waarmee wordt aangegeven dat uw oven automatisch zal worden uitgeschakeld.

4 Selecteer een bakfunctie en -temperatuur.

5 Als de eindtijd van het bakproces is bereikt, wordt de oven uitgeschakeld en klinkt er een geluidssignaal.

6 Raak een willekeurig symbool aan om het geluidssignaal te stoppen.

De oven blijft uitgeschakeld

en het symbool "AUTO" knippert.

7 Raak het symbool MODE langdurig aan totdat u een pieptoon hoort om de functie te beëindigen; zet de bedieningsknoppen vervolgens in de stand ● om de oven uit te schakelen.

U kunt deze functie ook gebruiken als u al aan het bakken bent met de oven. Volg daarvoor de voorgaande instructies op, behalve nummer 4.

U kunt op ieder willekeurig moment de eindtijd van het bakproces bekijken door de aanwijzing nr. 1 op te volgen. Als u de eindtijd wilt wijzigen dient u de functie te annuleren door tegelijkertijd de symbolen + en - aan te raken en deze opnieuw te programmeren door de bovenstaande instructies op te volgen.

De baktijd en eindtijd programmeren

1 Raak het symbool MODE langdurig aan totdat u een pieptoon hoort. Als u vervolgens opnieuw het symbool MODE aanraakt verschijnt het woord "dur" op het scherm van de klok.

2 Selecteer de duur van de baktijd door de symbolen + of - aan te raken .

3 Vervolgens klinkt er een pieptoon en verschijnt het huidige tijdstip en het symbool "AUTO".

4 Raak het symbool MODE langdurig aan totdat u een pieptoon hoort. Raak vervolgens het symbool MODE aan totdat het woord "End" op het scherm van de klok verschijnt.

5 Selecteer het tijdstip waarop de baktijd afgelopen moet zijn, door de symbolen + of - aan te raken .

6 Vervolgens klinkt er een pieptoon. Het huidige tijdstip en het symbool "AUTO" worden getoond.

7 Selecteer een bakfunctie en -temperatuur.

8 De oven blijft uitgeschakeld, met het symbool AUTO op het scherm van de klok. Uw oven is geprogrammeerd.

9 Wanneer het bakproces moet beginnen, gaat de oven aan en wordt er gebakken tijdens de ingestelde tijd. Op het scherm van de klok zijn de symbolen AUTO en  verlicht.

10 Als de geprogrammeerde baktijd is verstreken, gaat de oven uit en klinkt er een geluidssignaal.

11 Druk op een willekeurige toets om het geluidssignaal te laten stoppen. De oven blijft uitgeschakeld en het symbool "AUTO" knippert.

12 Raak het symbool MODE langdurig aan totdat u een pieptoon hoort, om de functie te beëindigen. Zet de bedieningsknoppen vervolgens in de stand ● om de oven uit te zetten.

U kunt op ieder willekeurig moment de programmering van uw klok bekijken door de instructies nr 1 en 4 op te volgen.

Indien u de programmering wilt wijzigen dient u de functie te annuleren door tegelijkertijd de symbolen + en - aan te raken en hem opnieuw te programmeren volgens de bovenstaande aanwijzingen.

Attentie

Bij een stroomonderbreking wordt de hele programmering van de elektronische klok gewist en verschijnen de cijfers 00:00 op de klok. U moet de klok dan opnieuw gelijkzetten en programmeren.

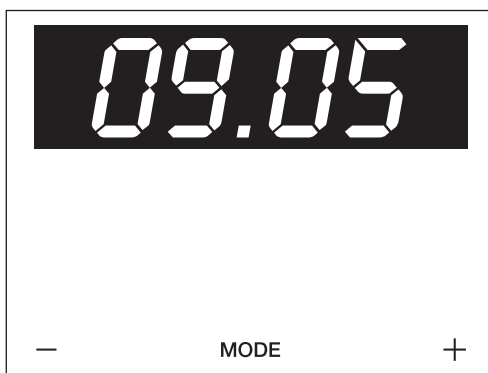

Descrição do forno

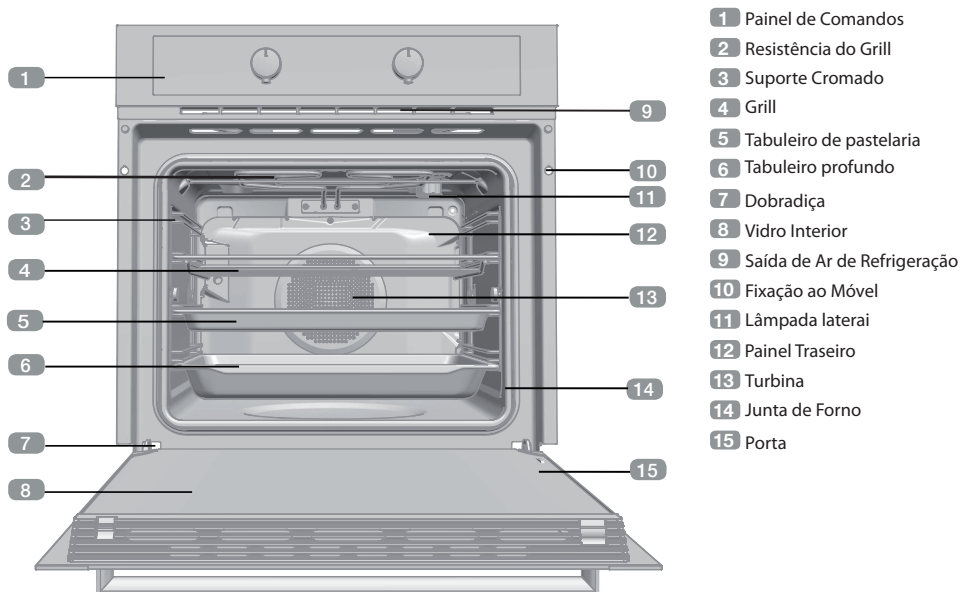

Painel de Comandos

Modelo KE 60 MF9

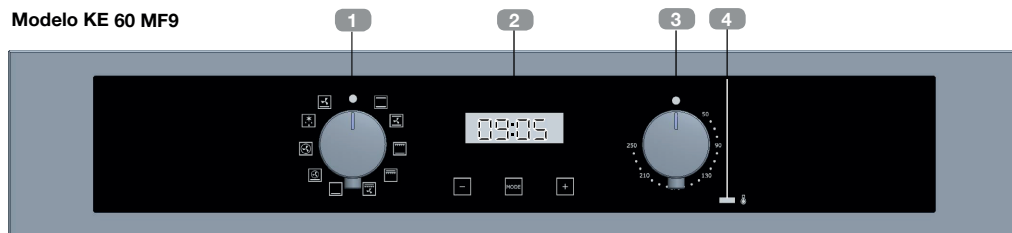

- 1 Selector de funções.
- 2 Relógio electrónico.
- 3 Piloto de aquecimento.
Indica a transmissão de calor ao alimento e desliga-se quando o forno atinge a temperatura seleccionada.
- 4 Selector de temperaturas

Símbolos do selector de funções



Modelo KE 60 MF9



Funções do forno



INFORMAÇÃO

Para una descripción de uso de cada una de las funciones, consulte la guía de cocinados incluida en su horno.

 **Desconexão do forno**

 **Convencional**

 **Convencional com Turbina**

 **Grill+Resistência Inferior**



MaxiGrill



MaxiGrill + Ar Quente intenso



Resistência Inferior



Modo Pizza



Ar Quente intenso



Descongelação



Resistência Inferior +Turbina

Manuseamento do forno

Colocar a Hora no Relógio Electrónico

Ao ligar o seu forno, observará que no ecrã do relógio aparece a piscar a palavra AUTO e a indicação 00:00. Toque ao mesmo tempo e de forma prolongada nos símbolos + e -, ouvirá então um beep e observará um ponto luminoso a piscar entre os dígitos do relógio; em seguida tocando nos símbolos + ou - colocará o relógio na hora certa. Finalmente ouvirá um beep como confirmação da hora seleccionada. O símbolo  permanecerá iluminado. Caso deseje modificar a hora, siga as instruções indicadas anteriormente.

Funcionamento Manual

Após colocar o relógio na hora certa, o seu forno está pronto para funcionar. Premindo e girando os comandos do forno, seleccione uma temperatura e uma função de cozinhado. Para apagar o forno, coloque os comandos na posição  .

Funções do Relógio Electrónico

Avisador: Gera um sinal sonoro no final do tempo, para isso não é necessário que o forno esteja a trabalhar.

Duração do Cozinhado: Permite cozinhar durante um tempo seleccionado, acabado esse tempo o forno desligar-se-á automaticamente.





Hora de Finalização do Cozinhado: Permite cozinhar até uma hora estabelecida, acabado esse tempo o forno desligar-se-á automaticamente.

Duração e Final do Cozinhado: Permite programar a duração e a hora de finalização do cozinhado. Com esta função o forno se porá em marcha de forma automática na hora necessária para cozinhar durante o tempo seleccionado (Duração) e finalizando de forma automática na hora que tenhamos indicado (Fim do Cozinhado).

Alteração do tom sonoro do avisador do relógio

- 1** Toque ao mesmo tempo nos símbolos + e -. Observará um ponto luminoso a piscar entre os dígitos do ecrã do relógio.
- 2** Toque no símbolo MODE e observará a indicação "ton1" no ecrã do relógio.
- 3** Tocando repetidamente o símbolo -, poderá modificar o tom sonoro do avisador.

Programação do Avisador

- 1** Toque de forma prolongada no símbolo MODE. Em seguida observará o símbolo  a piscar no ecrã do relógio.
- 2** Seleccione o tempo que deseja que o relógio avise, tocando nos símbolos + ou -.
- 3** Posteriormente soará 1 beep, aparecerá a hora actual e o símbolo  permanecerá iluminado, indicando que o avisador já está programado.
- 4** Decorrido o tempo programado, soará um sinal sonoro e o símbolo  começará a piscar.
- 5** Toque em qualquer símbolo para parar o sinal sonoro. O símbolo  permanecerá a piscar.
- 6** Toque de forma prolongada no símbolo MODE para finalizar a função.

Em qualquer momento pode visualizar o tempo restante, tocando de forma prolongada no símbolo MODE até que o símbolo  pisque. Nesse momento pode modificar o tempo seleccionado tocando nos símbolos + ou -. Em seguida escutará 1 beep como confirmação da alteração.

Programação da Duração do Cozinhado

- 1** Toque de forma prolongada no símbolo MODE até que oiça um beep. Em seguida tocando de novo no símbolo MODE, aparecerá a palavra "dur" no ecrã do relógio.
- 2** Seleccione a duração do cozinhado, tocando nos símbolos + ou -.
- 3** Posteriormente soa 1 beep, aparece a hora actual e o símbolo "AUTO" permanece iluminado, indicando que o seu forno se desliga de forma automática.
- 4** Seleccione uma função e uma temperatura de cozinhado.

- 4** Seleccione uma função e uma temperatura de cozinhado.
- 5** Decorrida a duração do cozinhado, o forno desligar-se-á e soará um sinal sonoro.
- 6** Toque em qualquer símbolo para parar o sinal sonoro. O forno permanecerá apagado e com o símbolo "AUTO" a piscar.
- 7** Toque de forma prolongada no símbolo MODE até que oiça um beep para finalizar a função; em seguida coloque os comandos em posição ● para apagar o forno. A qualquer momento pode visualizar e modificar o tempo restante de cozinhado. Para fazê-lo siga as instruções indicadas anteriormente. Se deseja cancelar esta função basta tocar ao mesmo tempo nos símbolos + e -

Programação da Hora de Finalização do Cozinhado

- 1** Toque de forma prolongada no símbolo MODE até que oiça um beep. Em toque no símbolo MODE, até que apareça a palavra "End" no ecrã do relógio.
- 2** Seleccione a hora de finalização do cozinhado, tocando nos símbolos + ou -.
- 3** Posteriormente soará 1 beep, aparecerá a hora actual e o símbolo "AUTO" permanecerá iluminado, indicando que o seu forno se apagará de forma automática.
- 4** Seleccione uma função e uma temperatura de cozinhado.
- 5** Alcançada a hora de finalização do cozinhado, o forno desligar-se-á e soará um sinal sonoro.
- 6** Toque em qualquer símbolo para parar o sinal sonoro. O forno permanecerá apagado e com o símbolo "AUTO" a piscar.
- 7** Toque de forma prolongada no símbolo MODE até que oiça um beep para finalizar a função; em seguida coloque os comandos em posição ● para apagar o forno.

Pode utilizar esta função ainda que já esteja a cozinhar com o seu forno. Para tal siga as instruções indicadas excepto a número 4. A qualquer momento pode visualizar a hora de finalização do cozinhado seguindo a instrução Nº 1.

Se deseja modificar a hora de finalização deverá cancelar a função, tocando ao mesmo tempo nos símbolos + e –, e programá-la de novo seguindo as instruções indicadas anteriormente.

Programação da Duração e Final do Cozinhado

- 1** Toque de forma prolongada no símbolo MODE até que oiça um beep. Em seguida tocando de novo no símbolo MODE, aparecerá a palavra “dur” no ecrã do relógio.
- 2** Seleccione a duração do cozinhado, tocando nos símbolos + ou –.
- 3** Posteriormente soará 1 beep, aparecerá a hora actual e o símbolo “AUTO”.
- 4** Toque de forma prolongada no símbolo MODE até que oiça um beep. Seguidamente toque no símbolo MODE até que apareça a palavra “End” no ecrã do relógio.
- 5** Seleccione a hora de finalização do cozinhado, tocando nos símbolos + ou –.
- 6** Posteriormente soará 1 beep, aparecerá a hora actual e o símbolo “AUTO”.
- 7** Seleccione uma função e uma temperatura de cozinhado.
- 8** O forno permanecerá desligado, com o símbolo AUTO no ecrã do relógio. O seu forno está programado.
- 9** Quando estiver na hora de início do cozinhado, o forno ligar-se-á e realizará o cozinhado durante o tempo seleccionado. No ecrã do relógio verá iluminado os símbolos AUTO e .
- 10** Alcançada a hora de finalização que se tinha programado, o forno desligar-se-á e soará um sinal sonoro.
- 11** Prima qualquer tecla para parar o sinal sonoro. O forno permanecerá apagado e com o símbolo “AUTO” a piscar.
- 12** Toque de forma prolongada o símbolo MODE até que oiça um beep para finalizar a função; em seguida coloque os comandos na posição ● para apagar o forno.

A qualquer momento pode visualizar a programação do seu relógio seguindo as instruções N.º 1 e 4.

Se deseja modificar a programação deverá cancelar a função, tocando ao mesmo tempo nos símbolos + e –, e programá-la de novo seguindo as instruções indicadas anteriormente.

Atenção

Em caso de corte de fornecimento eléctrico, apagar-se-á toda a programação do seu relógio electrónico e aparecerá a piscar a indicação 00:00 no relógio. Deverá colocá-lo na hora certa e programá-lo novamente.

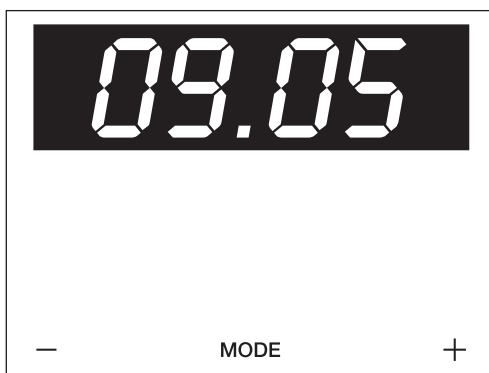





ENERG
енергия · ενεργεια

Y IJA
IE IA

Foster  **KE 60 MF 9 SS**

70 L



0.77 kWh/cycle*



0.69 kWh/cycle*

* цикл · cyclus · portion · zyklus · πρόγραμμα · ciclo · tsükkel · ohjelma · ciklus · ciklas · cikls · ciklu · cyclus · cykl · ciclu · program · cykel

65/2014

EEl _{cav} *	82,1
N° cav *	1
M	29kg

* затв.отдел. · ovnrum · θαλάμου · prostor za pečenje · kavità · ovenruimte · incintă · prostor za peko · kavitet



Desideriamo anche noi dare il nostro contributo all'ambiente; per questo la carta che utilizziamo è riciclata.
Our contribution to environmental protection: we use recycled paper.
Notre contribution à la protection de l'environnement : nous utilisons du papier recyclé.
Unser Beitrag zum Umweltschutz: wir verwenden umweltfreundliches Papier.
Nuestra aportación a la protección del medio-ambiente: utilizamos papel reciclado.
Onze bijdrage aan de bescherming van het milieu: wij gebruiken kringlooppapier.
A nossa contribuição para a proteção do ambiente: utilizamos papel reciclado.
Codi.: 337.4038-00